

# Инструкция

по монтажу солнцезащитных шторок  
на автомобиль SKODA Kodiaq.

565064365



40 минут



## ВНИМАНИЕ!

До начала работ внимательно прочитайте данное руководство и четко следуйте указаниям, изложенным в нем.

Гарантия действительна только при строгом соблюдении технологии установки!

Аккуратно извлеките изделие и комплект крепления из упаковки.

Приложите изделие к месту планируемой установки и произведите визуальную примерку.

1

## Визуальная примерка изделия

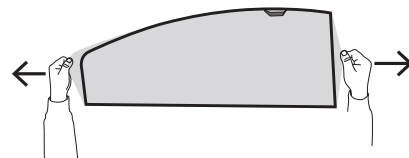
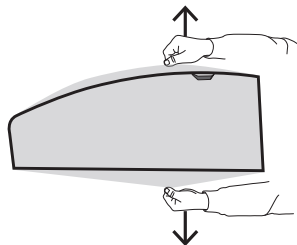
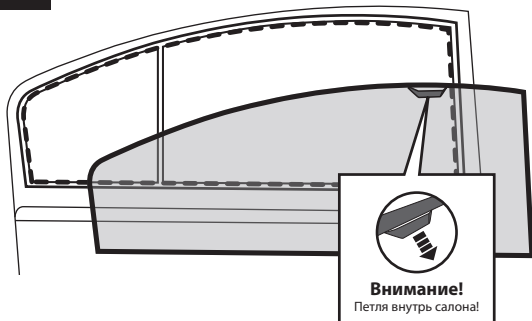

Слегка расправьте контур изделия перед установкой!

2

Внимание! Перед началом установки элементов фиксации полностью опустите стекло.

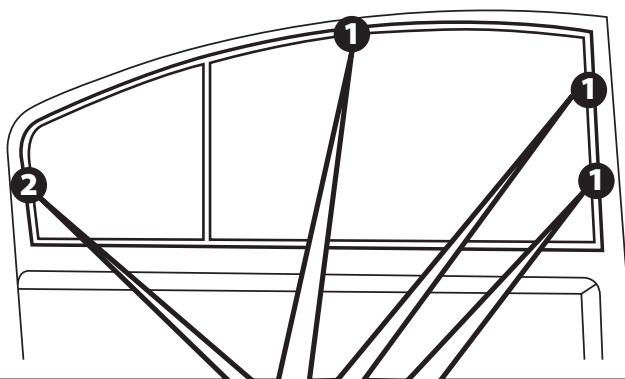

система фиксации

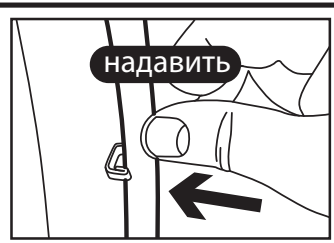
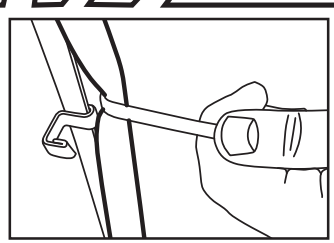
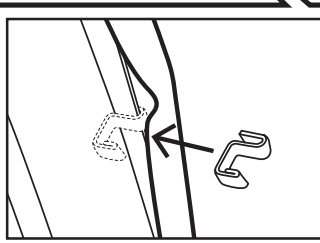
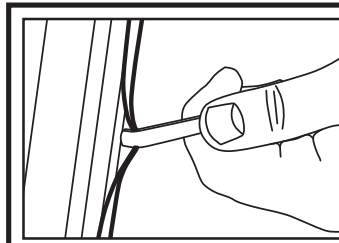

3

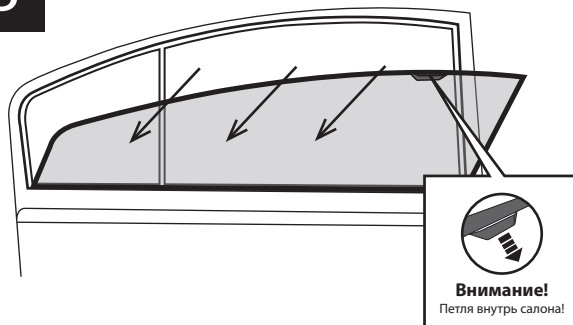

5

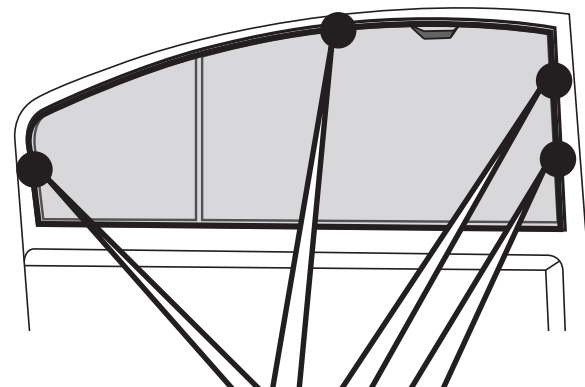

4

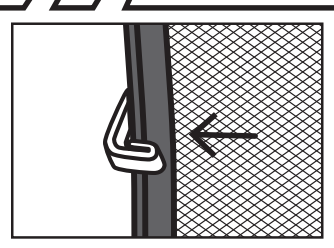
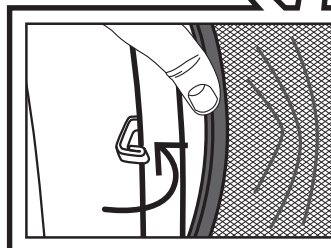
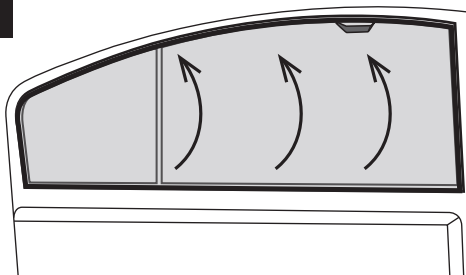

Аналогичную процедуру повторите для другой стороны.

## 6 Визуальная примерка изделия

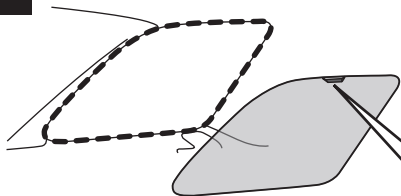

**Внимание!**  
Петля внутрь салона!

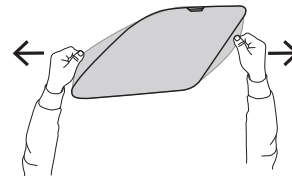
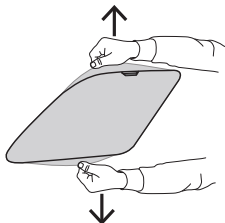

Слегка расправьте контур изделия перед установкой!

## 7

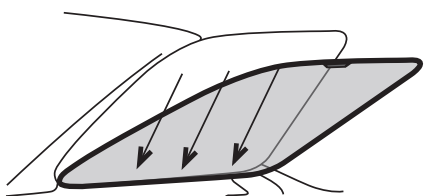

## 8

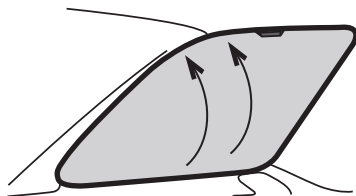

## 9

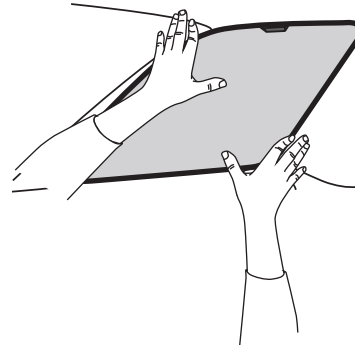

Аналогичную процедуру повторите для другой стороны.

## 10 Визуальная примерка изделия

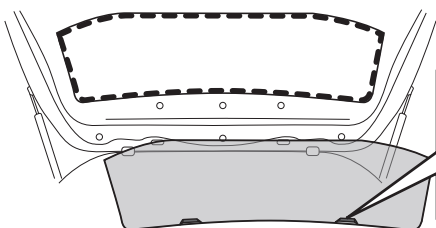

**Внимание!**  
Петли внутрь салона!

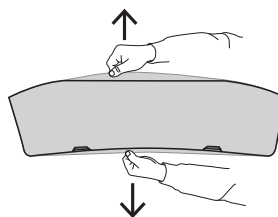

Слегка расправьте контур изделия перед установкой!

## 11

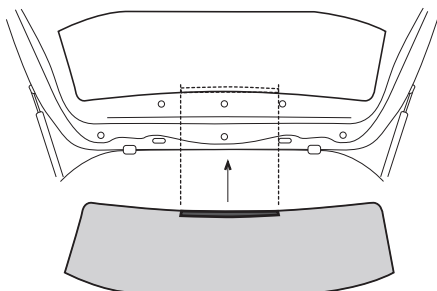

Установите ленту велкро (лента имеет клейкую поверхность) для фиксации шторки на заднее стекло, предварительно обезжирив поверхность.

## 12

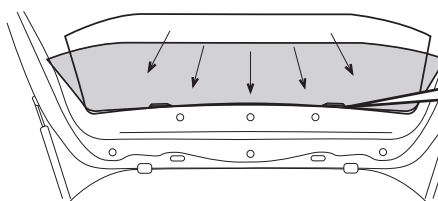

**Внимание!**  
Петли внутрь салона!

## 13

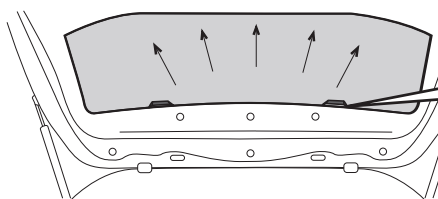

**Внимание!**  
Петли внутрь салона!



**Внимание!**  
Петля внутрь салона!

### **Внимание!**

Для демонтажа солнцезащитных шторок воспользуйтесь петлей, расположенной у кромки каждого элемента.